

BODENAUFLEIEND

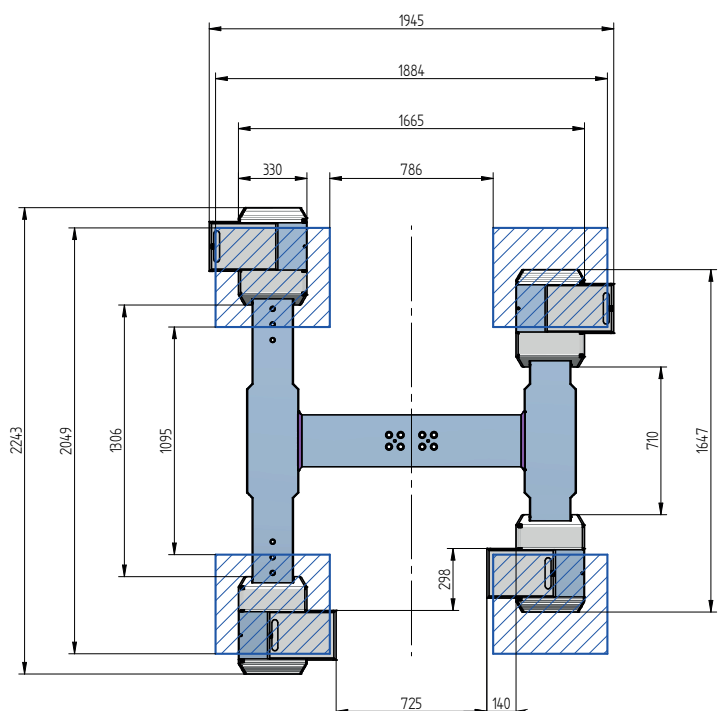
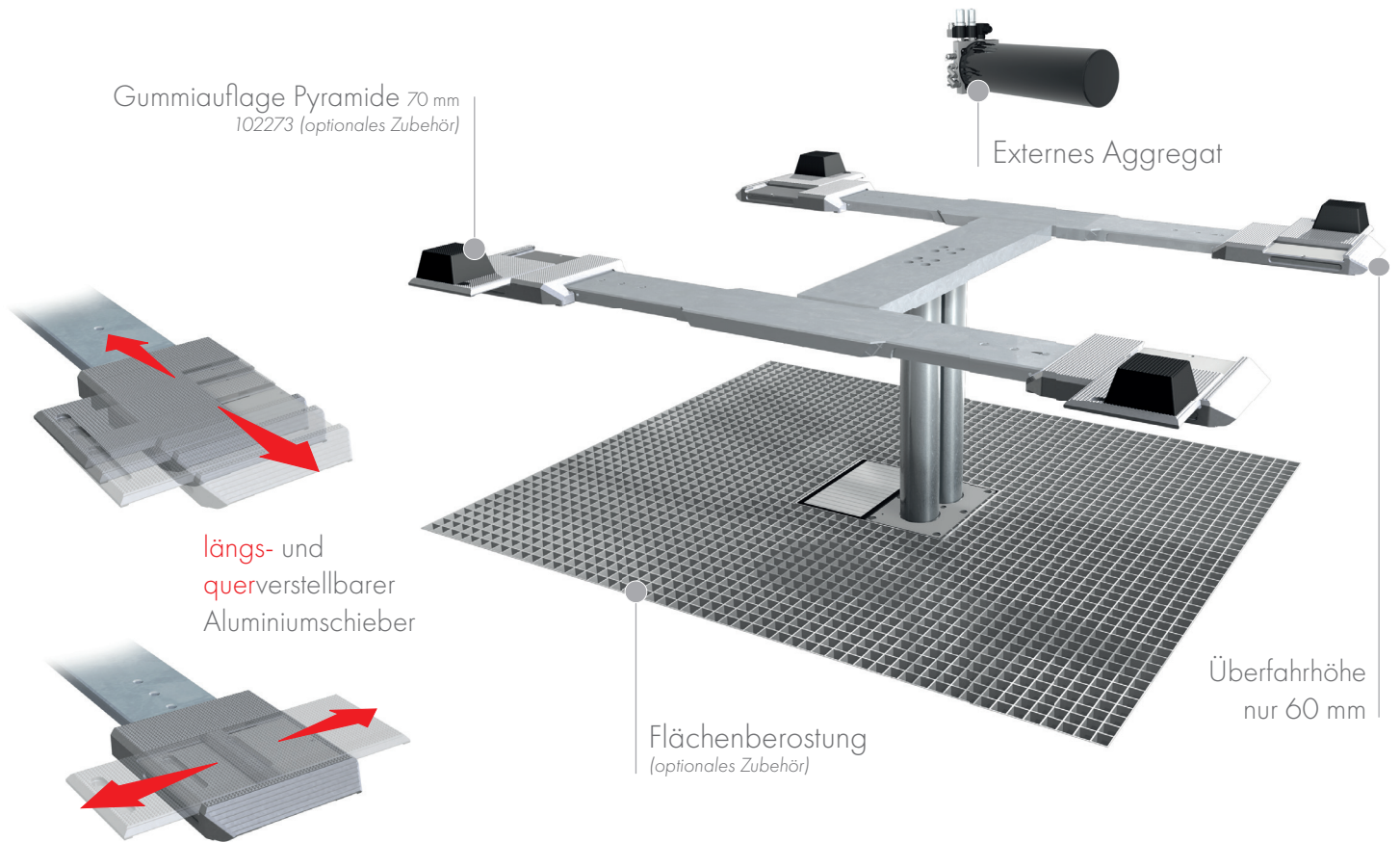

TECHNISCHE DATEN

Tragkraft	3500 kg
Nutzhub	2045 mm
Überfahrhöhe	60 mm
Zylinderdurchmesser	123 mm
Einbautiefe	2408 mm
Motorleistung	3,0 kW
Elektrischer Anschluss	400 V/16 A
Kabellänge Steuerung	11 m
Hubzeit	≈ 35 sec.
Senkzeit	≈ 35 sec.

Aufnahme Classic 1.35 H plus midi verzinkt	110176
Einbaukassette STAHL Einstempel	2040XX
Einbaukassette STAHL Einstempel verzinkt	2041XX
Hubeinheit Öl 3,5 t Einstempel - K vormontiert in Einbaukassette	110126
Hubeinheit Öl 3,5 t Einstempel - H in Holzkiste	110127

CLASSIC 1.35 H PLUS MIDI

ZUBEHÖR

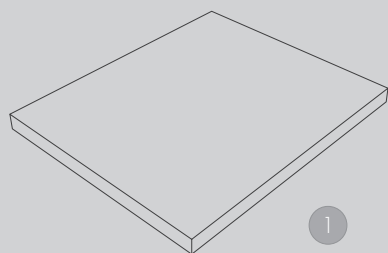

1

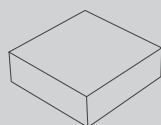

2

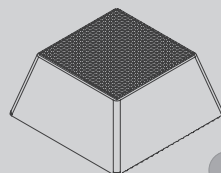

3

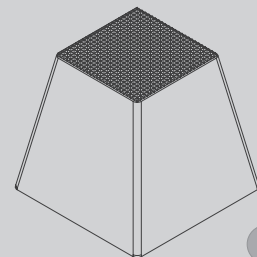

4

1 | Gummiauflage
290 x 335 x 20 mm
102275 (1 Satz / 4 Stück)

2 | Gummiauflage
120 x 120 x 40 mm
102274 (1 Satz / 4 Stück)

3 | Gummiauflage Pyramide
70 mm
102273 (1 Satz / 4 Stück)

4 | Gummiauflage Pyramide
140 mm
102291 (1 Satz / 4 Stück)

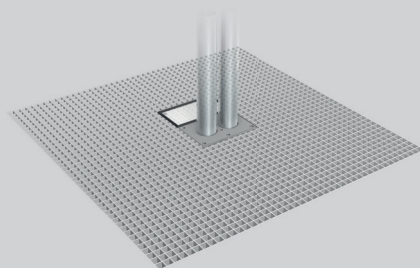

Flächenberostung Einstempel
4000 x 2400 mm
110217



Gehäuse für externes
Aggregat u. Steuerung
110190

Herrmann AG
Bahnhofstrasse 32
D-93483 Pöding

Telefon: +49 (0)9461/91388 50
E-Mail: vertrieb@herrmann-lifts.com

www.herrmann-lifts.com